

BUSCAMPERS _ VANS

 ADRIA



Inspiration for *your* adventures.

Inspiration for *your* adventures.

De Adria Buscamper Collectie

La Collection Vans Adria

De Adria **Merkbelofte** is “het leveren van premium kwaliteit, ontwerp en waarde, voor gedenkwaardige ervaringen”.

La promesse de la marque Adria est « d'offrir une qualité, un design et une valeur de premier plan, pour vivre des expériences mémorables ».



We hebben de mooiste baan van de wereld.
We creëren inspiratie voor uw avonturen.
We ontwerpen onze modellen vanuit het hart, voor de ziel.
Ontworpen om te leven.
Ontworpen om te presteren.
Een innovatieve geest en een obsessie voor kwaliteit.
We weten dat het nooit zomaar een Adria is, het is een deel van uw verhaal.
Waar wacht u nog op?

*Nous avons le plus beau métier du monde.
Nous créons de l'inspiration pour vos aventures.
Nous concevons nos modèles avec le cœur, pour leur donner une âme.
Conçus pour vivre.
Conçus pour performer.
Un esprit innovant et une obsession de la qualité.
Nous savons qu'il ne s'agit pas juste d'un véhicule de loisir, cela fait partie de votre histoire.
Qu'est-ce que vous attendez?*



inspirations
magazine

ONTDEK MEER OP: WWW.ADRIABENELUX.COM
DÉCOUVREZ PLUS SUR: WWW.ADRIABENELUX.COM

Waarom kiezen voor Adria?

Pourquoi choisir Adria?

ALS U OP ZOEK BENT NAAR VRIJHEID EN AVONTUUR, DAN IS REIZEN MET UW EIGEN BUSCAMPER EEN UITSTEKENDE KEUZE.

SI VOUS RECHERCHEZ LA LIBERTÉ ET L'AVENTURE, VOYAGER AVEC VOTRE PROPRE VAN EST UN EXCELLENT CHOIX.

U W BUSCAMPER

Vrijheid en avonturen wanneer u dat wilt.
Plan uw reizen en ga!

VOTRE VAN

*Liberté et aventures quand vous le voulez.
Planifiez vos voyages et prenez la route!*

U W ACCOMMODATIE

Reis met familie of vrienden, neem uw eigen spullen mee en geniet van uw eigen huis onderweg.

VOTRE LOGEMENT

Voyagez en famille ou entre amis, emportez votre propre équipement et profitez de votre propre maison en déplacement.

U W ROUTE

Onafhankelijk reizen, uw eigen route, vind uw vakantieplek weg van de drukte.

VOTRE ITINÉRAIRE

Voyager en toute indépendance, votre propre itinéraire, votre lieu de vacances, loin de la foule.

U W AVONTUREN

Uw leven verandert met een Adria. Het biedt oneindige mogelijkheden voor nieuwe avonturen.

VOS AVENTURES

Votre vie change avec votre Adria. Elle vous offre des possibilités infinies pour de nouvelles aventures.

U W GEMOEDSRUST

Adria is een van Europa's meest toonaangevende fabrikanten van kampeermiddelen, met meer dan 600.000 geproduceerde eenheden sinds 1965.

VOTRE TRANQUILITÉ D'ESPRIT

Adria est l'un des principaux fabricants européens de véhicules de loisir, avec plus de 600 000 unités produites depuis 1965.



Inspirerende buscampers

Vans inspirants

DE REDENEN OM VOOR ADRIA TE KIEZEN ZIJN NOG NOOIT ZO DUIDELIJK GEWEEST.

LES RAISONS DE CHOISIR ADRIA N'ONT JAMAIS ÉTÉ AUSSI CLAIRES.

PASSIE.

Meer dan 50 jaar ervaring, expertise en passie in ieder voertuig.

INSPIREREND ONTWERP.

Onze buscampers zijn ontworpen om te presteren en in te leven.

WORLD-CLASSMANUFACTURING.

ISO 9001 EFQM 5 star gecertificeerde moderne productiefaciliteiten.

DUURZAAMHEID.

Milieu beleid gecertificeerd met ISO 14001. Toegewijd aan duurzame ontwikkeling en het voorkomen en reduceren van beïnvloeding van het milieu.

PREMIUM KWALITEIT.

World-class manufacturing en kwaliteitscontrole-technieken voor duurzaamheid en betrouwbaarheid.

GEMOEDSRUST.

Goede garantievoorzieningen, de ondersteuning van meer dan 500 dealerbedrijven in Europa, onderdelenverzorging en nazorg.

ONDERSCHIEDINGEN.

Onafhankelijke prijzen voor ontwerp, innovatie, kwaliteit en klanttevredenheid.

PASSION.

Plus de 50 ans d'expérience, d'expertise et de passion dans chaque véhicule.

DESIGN INSPIRANT.

Nos camping-cars sont conçus pour être performants et empathiques.

FABRICATION DE CLASSE MONDIALE.

Installations de production modernes certifiées ISO 9001 EFQM 5 étoiles.

DURABILITÉ.

Politique environnementale certifiée ISO 14001. Engagés dans le développement durable et la prévention et la réduction de l'impact environnemental.

QUALITÉ PREMIUM.

Techniques de fabrication et de contrôle de la qualité de classe mondiale pour la durabilité et la fiabilité.

TRANQUILITÉ D'ESPRIT.

De bonnes conditions de garantie, l'assistance de plus de 500 concessionnaires en Europe, la fourniture de pièces détachées et le service après-vente.

RÉCOMPENSES.

Prix indépendants pour le design, l'innovation, la qualité et la satisfaction du client.



De nieuwe buscamper fabriek van Adria Mobil is in Maart 2022 geopend.

La nouvelle usine de Vans d'Adria Mobil a été ouverte en mars 2022.

Bekijk de productvideo's op adriabenelux.com

Regardez les vidéos de nos produits sur adriabenelux.com

Hoogtepunten L'essentiel

TWIN SPORTS

Maak kennis met de nieuwe generatie.

EEN SPORTIEF MODEL? VOOR HET HELE GEZIN? BEIDE.

Onze Twin Sports modellen op Fiat Ducato zijn ideaal voor liefhebbers van buitensporten en reislustige gezinnen. Keuze uit vier indelingen.

TWIN SPORTS

Rencontrez la nouvelle génération.

UN MODÈLE SPORTIF ? POUR TOUTE LA FAMILLE? LES DEUX EN UN.

Nos modèles Twin Sports sur Fiat Ducato sont idéaux pour les amateurs de sports de plein air et les familles qui aiment voyager. Choix de quatre implantations.



Europese
innovatie award
voor ontwerp.

Prix européen de
l'innovation pour
le design.

Adria buscampers behoren tot de meest verkochte in Europa. Toonaangevend in design, innovatie en kwaliteit. Binnen ons ruime aanbod vindt u er altijd een die bij u past.

Les camping-cars Adria sont parmi les plus vendus en Europe. Leader dans la conception, l'innovation et la qualité. Dans notre large gamme, vous trouverez toujours celui qui vous convient.



TWINS

Escape the ordinary.

Onze Twin buscampers zijn toonaangevend op het gebied van innovatie, stijl en kwaliteit, met Fiat Ducato of Citroën Jumper als onderstel. De eerste buscamper met SunRoof en loft interieur.

MEER RUIMTE. MEER LICHT. MEER LUCHT.

Buscampers met het originele SunRoof en cabin-loft interieur. Nu beschikbaar met het optionele SunRoof XL (Supreme modellen) en vast panorama venster (plus modellen).

Nos vans Twin ouvrent la voie en matière d'innovation, de style et de qualité, sur Fiat Ducato ou Citroën Jumper. Le premier van avec toit ouvrant et intérieur loft.

PLUS D'ESPACE. PLUS DE LUMIÈRE. PLUS D'AIR.

Vans avec toit ouvrant original et intérieur de cabine en mode loft. Désormais disponible avec le toit ouvrant SunRoofXL en option (modèles Supreme) et la fenêtre panoramique fixe (modèles Plus).



NIEUWE INDELINGEN NOUVELLES IMPLANTATIONS

SUPREME 600 SBX

buscamper voor 2 met multifunctionele ruimte
Van pour 2 avec espace multifonctionnel

- **Veelzijdige slaap- en leefruimte** die makkelijk in verschillende configuraties te gebruiken is.
- **Te veranderen ruimtes:**
 - Bestuurders- en passagiersstoelen
 - Werken-vanuit-de-buscamper
 - Royale sofa's
- Plaats de rugkussens op de bank en creëer een grote sofa of laat het **hefbed elektrisch zakken** om te gaan slapen.
- Grote kledingkast, doordachte keuken, draaibare wand in toilet/douche ruimte, te veranderen leefruimte en verplaatsbare tafel.
- **Espace de couchage et de vie polyvalent** qui peut facilement être utilisé dans différentes configurations.
- **Pièces convertibles :**
 - Sièges conducteur et passager
 - Travailler dans votre Van
 - Canapés généreux
- Placez les coussins de dossier sur la banquette et créez un grand canapé ou **abaissez électriquement** le lit de pavillon pour aller dormir.
- Grand garde-robe, cuisine bien conçue, cloison pivotante dans les toilettes/salle d'eau, espace de vie convertible et lavabo escamotable.

SPORTS / SUPREME 600 SX

met elektrisch hefbed op een kortere afmeting
avec lit escamotable électrique sur un châssis plus court

- **Elektrisch hefbed in de breedte** met goede integratie in het plafond.
- **Twee aparte ruimtes** die overdag gebruikt kunnen worden: sofa's achterin en de dinette voorin.
- **Grote kledingkast links met twee deuren:** kan zelfs gebruikt worden als het bed helemaal boven of onder is.
- Groot bed achterin.
- Grote garage.
- **Lit escamotable électrique transversal** avec une bonne intégration au plafond.
- **Deux zones distinctes** pouvant être utilisées pendant la journée : les canapés à l'arrière et la dinette à l'avant.
- **Grande penderie à gauche avec deux portes :** utilisable même si le lit est tout en haut ou en bas.
- Grand lit à l'arrière.
- Grand garage.



Designed for living

DETAILS ZIJN BELANGRIJK

Onze buscampers worden met uiterste precisie ontworpen, ieder detail, iedere centimeter telt. In haar lange bestaan heeft Adria zich de wetenschap van het indelen en produceren eigen gemaakt. En dat is te zien.

LES DETAILS SONT IMPORTANTS

Nos Vans sont conçus avec la plus grande précision, chaque détail, chaque centimètre compte. Au cours de sa longue existence, Adria a maîtrisé la science des implantations et de la production. Et cela se voit.



BEKIJK
ONLINE

Ontdek onze 360° inblik, de indelingen, technische specificaties en de product configurator op adriabenelux.com

REGARDEZ EN LIGNE
Découvrez notre vue à 360°, les implantations, les spécifications techniques et le configurateur de produits sur adriabenelux.com

 *leven vie*

Moderne leefruimtes met vakkundig vervaardigd meubilair en sfeervolle bekledingvarianten.

Des espaces de vie modernes avec des meubles savamment conçus et des options de garnissage attrayantes.



keukens cuisines

De keuken is ontworpen volgens ergonomische principes, praktisch en stijlvol.

La cuisine est conçue selon des principes ergonomiques, pratiques et élégants.



🚻 toilet/douche ruimtes *salles d'eau*

Verschillende toiletruimte opstellingen afhankelijk van de indeling.

Différents aménagements des salles d'eau selon l'agencement.



De Duplex toiletruimte heeft een draaiende faciliteitenwand (indelingsafhankelijk).

La salle de toilette Duplex dispose d'une cloison pivotante (selon l'implantation).



Praktische, vaste toiletruimte in compacte indelingen.

Coin toilette pratique, fixe dans des aménagements compacts.

☑ slaapkamers *chambres*

Makkelijk toegankelijke bedden voorzien van comfortabele matrassen in sfeervol verlichte slaapkamers.

Des lits facilement accessibles avec des matelas confortables dans des chambres joliment éclairées.



TWIN SPORTS

Adria Exclusief ontwerp Pop-Up slaapcompartiment voegt extra ruimte toe.

Le compartiment de couchage escamotable au design exclusif Adria ajoute de l'espace supplémentaire.



Het Adria Exclusief pop-up slaapcompartiment biedt meer mogelijkheden. 120x200 cm groot met een comfortabel bed, handige opbergruimtes, USB's en leeslampjes. Het doek is gemaakt van materialen op acryl basis, is isolerend, waterdicht en ademend.

Twin 640 SGX en Twin Sports 640 SGX voorzien van een hefbed achterin met functionele (opberg)ruimte eronder.

Le compartiment de couchage à toit ouvrant exclusif Adria offre plus d'options. 120x200 cm avec un lit confortable, des rangements pratiques, des prises USB et des liseuses. La toile, faite de matériaux à base d'acrylique, est isolante, imperméable et respirante.

Twin 640 SGX et Twin Sports 640 SGX avec lit escamotable à l'arrière et un espace fonctionnel (de rangement) en dessous.

Lekker slapen

Bien dormir

Onze matrassen zijn van een premium kwaliteit, ondersteunend en comfortabel. De schuimvulling is van een hoge weerstand, de buitenkant is makkelijk te reinigen en voorzien van een natuurlijke bescherming tegen bacteriën en geurtjes.

Nos matelas sont d'une qualité supérieure, confortables et avec soutien. Le rembourrage en mousse est d'une haute résistance, l'extérieur est facile à nettoyer et doté d'une protection naturelle contre les bactéries et les odeurs.



verlichting éclairage



Slim lichtplan met spots, LED en ambiance verlichting. Makkelijk te bedienen voor de juiste sfeer in iedere ruimte.

Plan d'éclairage intelligent avec spots, LED et éclairage d'ambiance. Facile à utiliser pour la bonne atmosphère dans chaque pièce.

STOFMATERIAAL GARNISSAGE



LUCHT GEBREIDE STOF
TISSU AÉRÉ



RITS
FERMETURE ÉCLAIR



WASBAAR OP 40°
LAVABLE EN
MACHINE À 40°



NIET IN DE DROOGTROMMEL
DROGEN
NE PAS SÉCHER EN MACHINE

SILVER BESCHERMING PROTECTION ARGENT



100 % NATUURLIJK
100 % NATUREL



NIET GIFTIG
NIET TOXIQUE



ANTISTATISCH
ANTISTATIQUE



ANTIBACTERIEEL
ANTIBACTÉRIEL



GEEN GEURTJES
PAS D'ODEURS

» multimedia *multimedia*

Geïnspireerde multimedia toepassingen voor onderweg. Makkelijk te gebruiken Adria digitale bediening voor de belangrijkste functionaliteiten binnen.

Applications multimédias pour agrémenter les déplacements. Commandes numériques Adria faciles à utiliser pour les fonctionnalités les plus importantes à l'intérieur.



» opbergruimte *espaces de rangement*

Geoptimaliseerde opslagruimte rondom.

Twin Sports 640 SG met vario-XL garage: uitneembare bedden, rail-systeem, droogcabine voor sportuitrusting en andere opslag.

Espace de stockage optimisé partout.

Twin Sports 640 SG avec garage vario-XL : lits amovibles, système de rails, cabine de séchage pour équipements sportifs et autres rangements.



opbergruimte *espaces de rangement*

Geoptimaliseerde opslagruimte rondom.

Espace de stockage optimisé partout.

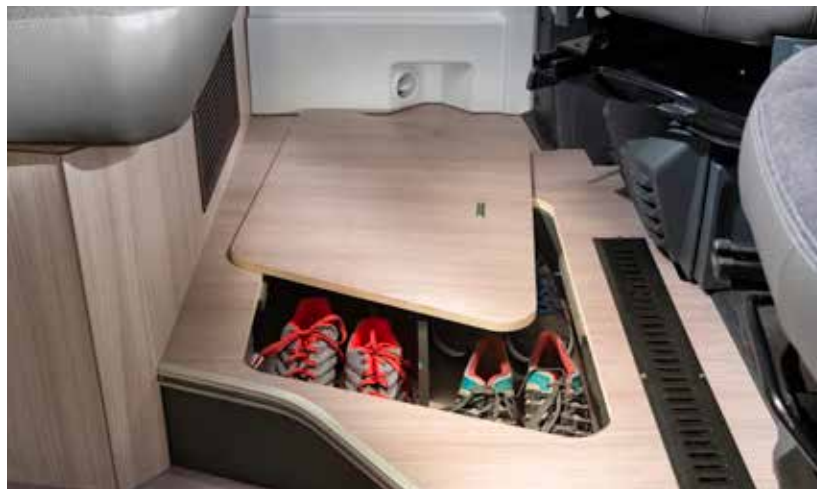

Maakt het leven makkelijk. *Facilite la vie.*

Onze slimme mobiele applicatie MACH bedient belangrijke functies, geeft inzicht in verbruik en geeft toegang tot de gebruikershandleiding en navigatie.

Twin Sports, Twin Supreme en Twin Plus voorbereid voor de optionele installatie van MACH of MACH Plus, af fabriek of na levering.

Notre application mobile intelligente MACH remplit des fonctions importantes, donne un aperçu de la consommation et donne accès au manuel d'utilisation et à la navigation.

Twin Sports, Twin Supreme et Twin Plus préparés pour l'installation optionnelle de MACH ou MACH Plus, départ usine ou après livraison.

MACH

gebruikt Bluetooth® voor de **lokale bediening** van faciliteiten (bedieningspaneel, verwarming, airconditioning** koelkast, verlichting, waterpomp, watertank niveau en accustatus). Biedt de mogelijkheid de binnen- en buitentemperatuur af te lezen, nivelleringsdata en basis data over uw Adria te verstrekken.

*Utilise Bluetooth® pour le **contrôle local** des installations (panneau de commande, chauffage, climatisation** réfrigérateur, éclairage, pompe à eau, niveau du réservoir d'eau et état de la batterie). Offre la possibilité de lire les températures intérieures et extérieures, de fournir des données de nivellement et des données de base sur votre Adria.*

MACH PLUS

gebruikt Bluetooth® Wi-Fi en LTE voor bediening, **lokaal en op afstand***, van diverse faciliteiten (bedieningspaneel, verwarming, de eventuele af fabriek gemonteerde airco** koelkast, verlichting, waterpomp, watertank niveau en accustatus) met statistieken en voorspellingsdata. MACH plus meet bovendien de bandendruk, de buitentemperatuur en geeft toegang tot de **interactieve gebruikershandleiding**, status informatie en nivelleringsgegevens en functioneert als **Mobiele Wi-Fi** hotspot* (toegang tot web, IP radio en TV).

*Utilise Bluetooth® Wi-Fi et internet pour contrôler, **localement et à distance***, diverses installations (panneau de commande, chauffage, tout climatiseur installé en usine** réfrigérateur, éclairage, pompe à eau, niveau du réservoir d'eau et état de la batterie) avec statistiques et prévisions des données. MACH plus mesure également la pression des pneus, la température extérieure et donne accès au manuel d'utilisation interactif, aux informations d'état et aux données de nivellement, et fonctionne comme un point d'accès Wi-Fi mobile* (accès au Web, à la radio IP et à la télévision).*



HOE MACH WERKT COMMENT FONCTIONNE MACH



INSTALLEER

de app vanuit Google Play of de Apple Store of ga naar adriabenelux.com

INSTALLEZ

*application dans Google Play ou dans l'Apple Store * ou rendez-vous sur adriabenelux.com*



VERBIND

met uw Adria.

CONNECTEZ

vers votre Adria.



CREËER

uw Adria ID.

CRÉEZ

votre ID Adria.



GENIET

van een op maat gemaakte ervaring.

PROFITEZ

une expérience personnalisée.



*SIM kaart vereist **mits uw Adria is voorzien van deze optie
*Carte SIM nécessaire **si votre Adria est équipée de cette option

Ontdek meer op adriabenelux.com
Decouvrez plus sur adriabenelux.com

Designed to perform

Prestatie van wereldklasse

Alle Adria buscampers worden ontworpen om te presteren. Ontwerp, ontwikkeling en tests met nauwkeurigheid en precisie. Geproduceerd om lang van te genieten.

Des performances de classe mondiale

Tous les Vans Adria sont conçus pour être performants. Conception, développement et tests avec exactitude et précision. Produits pour profiter longtemps.



10

2
JAAR* ADRIA
garantie

7
JAAR* ADRIA
GARANTIE op
waterdichtheid

2 ANS DE garantie
ADRIA 7 ANS DE garantie
SUR L'ÉTANCHÉITÉ

1 GEÏNSPIREERD ONTWERP.

Ontworpen met een naadloze integratie van woonruimtes, moderne interieurs en karakteristieke Adria kenmerken.

2 BASIS VOERTUIGEN.

Afhankelijk van het model dat u kiest, Fiat of Citroën basisvoertuig met de nieuwste Euro 6 motoren en vele rijhulpmiddelen.

3 OPBOUW CONSTRUCTIE.

Sterke robuuste constructie met 7 jaar garantie op waterdichtheid.

4 ISOLATIE.

Kwalitatief hoogwaardige isolatiematerialen in combinatie met een vakkundig ontworpen verwarmingssysteem en luchtcirculatie mogelijkheden volgens Adria Thermo-Build standaard ter voorkoming van koudebruggen.

5 VERWARMING.

Truma verwarming (Webasto op geselecteerde modellen). Verwarmde en geïsoleerde vuil watertank beschikbaar.

6 LUCHTCIRCULATIE.

Adria's doordachte luchtcirculatiesysteem integreert luchtcirculatie met ventilatie waardoor koudebruggen worden geminimaliseerd.

7 RAMEN & DEUREN.

Gekaderde ramen, zacht sluitende deuren en Adria Sun-Roof (afhankelijk van het model) bieden meer natuurlijk licht en ventilatie.

8 MEUBILAIR & OPBERGRUIMTE.

Deskundig geproduceerd meubelwerk met geïntegreerd luchtcirculatiesysteem voor een optimale efficiëntie en opbergmogelijkheden.

9 COMFORT.

Moderne leefruimtes met optimaal gebruik van de ruimte en functionaliteit voor een comfortabel verblijf.

10 KLANTENSERVICE.

Standaard met twee jaar algehele garantie en zeven jaar garantie op waterdichtheid. Meer dan 500 officiële Adria dealers in Europa, een efficiënte nazorg en onderdelenvoorziening en pechhulp onderweg van de voertuigfabrikant.

1 DESIGN INSPIRÉ.

Conçus avec une intégration fluide des espaces de vie, des intérieurs modernes et des caractéristiques propres à Adria.

2 VÉHICULES.

Selon le modèle que vous choisissez, véhicule de base Fiat ou Citroën avec les derniers moteurs Euro 6 et de nombreuses aides à la conduite.

3 CONSTRUCTION.

Construction solide et robuste avec une garantie sur l'étanchéité de 7 ans.

4 ISOLATION.

Des matériaux d'isolation de haute qualité associés à un système de chauffage conçu par des professionnels et à des options de circulation d'air conformes à la norme Adria Thermo-Build pour éviter les ponts thermiques.

5 CHAUFFAGE

Chauffage Truma (Webasto sur certains modèles). Réservoir d'eaux usées chauffé et isolé disponible.

6 CIRCULATION D'AIR.

Le système de circulation d'air bien pensé d'Adria intègre la circulation de l'air avec la ventilation, minimisant les ponts thermiques.

7 PORTES ET FENÊTRES.

Les fenêtres affleurantes, les portes à fermeture soft close et le toit panoramique Adria (selon le modèle) offrent plus de lumière et de ventilation naturelles.

8 MOBILIER ET RANGEMENT.

Meubles fabriqués avec soin avec un système de circulation d'air intégré pour une efficacité optimale et une multitude de rangements.

9 CONFORT.

Des espaces de vie modernes avec une utilisation optimale de l'espace et de la fonctionnalité pour un séjour confortable.

10 APRES-VENTE.

De série avec une garantie globale de deux ans et une garantie d'étanchéité de sept ans. Plus de 500 concessionnaires officiels Adria en Europe, un service après-vente, un approvisionnement en pièces efficaces et une assistance routière du constructeur automobile.

Klimaatbeheersing

Onze buscampers zijn het hele jaar te gebruiken.

Gestion de la température

Nos Vans peuvent être utilisés toute l'année.

ISOLATIE

Adria 'Thermo-build' standaard voor isolatie en luchtstroom-beheer, voor een controleerbaar klimaat binnen, gedurende het hele jaar.

ISOLATION

Norme Adria "Thermo-build" pour l'isolation et la gestion du flux d'air, permettant de contrôler le climat intérieur toute l'année.

GETEST TOT HET UITERSTE

Alle modellen worden getest in onze eigen klimaat-kamer, van -25 tot +60 graden en bij een luchtvochtigheid van 45 % tot 80 % tussen +30 en +60 graden.

TESTÉ À L'EXTRÊME

Tous les modèles sont testés dans notre propre chambre climatique, de -25 à +60 degrés, et avec une humidité de 45 % à 80 %, de +30 et +60 degrés.



LUCHTCIRCULATIE BEHEER

Adria's geïntegreerde luchtcirculatiesysteem voor ventilatie en optimale circulatie van warme en koude lucht.

GESTION DE LA CIRCULATION D'AIR

Système de circulation d'air intégré d'Adria pour une ventilation et une circulation optimale de l'air chaud et froid.

*bekijk de website voor de voorwaarden.

*voir le site Web pour les conditions.

AIRCONDITIONING

Optioneel is een airconditioning af fabriek leverbaar.

CLIMATISATION

Une climatisation est disponible en option départ usine.



Geoptimaliseerde isolatie, waterdichtheid en verminderd warmte-verlies in alle buscampers. Twin Sports, Twin Supreme en Twin Plus modellen met verbeterde isolatie:

- 1 Minder koudebruggen en nieuwe thermische onderbrekingen.
- 2 Gerecycled Ecofiber 40-materiaal, warmte-gebonden voor betere isolatie.
- 3 Verbeterde isolatie en luchtlussen rond deuren en ramen.
- 4 Dampschermen om condensatie te voorkomen.

Isolation et étanchéité optimisées, et une perte de chaleur réduite dans tous les Vans.

Twin Sports, Twin Suprême et Twin Plus à isolation améliorée:

- 1 Nouvelle isolation pour moins de ponts thermiques.
- 2 Matériau Ecofiber 40 recyclé, thermocollé pour une meilleure isolation.
- 3 Isolation améliorée autour des portes et des fenêtres.
- 4 Pare-vapeur pour éviter la condensation.

VERWARMING

Truma, Alde of Webasto verwarming, afhankelijk van het model. Getest in onze klimaatkamer.

CHAUFFAGE

Chauffage Truma, Alde ou Webasto selon le modèle. Testé dans notre chambre climatique.



POWER PACK

Geniet van meer autonomie en kies voor het optionele Power Pack; inclusief zonne-cellen en LIFE PO4 lithium accu.

POWER PACK

Bénéficiez de plus d'autonomie et optez pour le Power Pack en option ; y compris les panneaux solaires et la batterie au lithium LIFE PO4.

Fiat Ducato

TWIN SPORTS/TWIN SUPREME/TWIN PLUS

Fiat Ducato brengt het nieuwste op het gebied van design, prestaties en uitrusting en is verkrijgbaar op Twin en Twin Sports. Krachtige en efficiënte 2.2 l Multijet 3 (Euro 6.d Final) motoren, met 140 pk en 180 pk. Automaat is een optie.

Fiat Ducato apporte les dernières nouveautés en matière de design, de performances et d'équipements et est disponible sur Twin et Twin Sports. Moteurs 2,2 l Multijet 3 (Euro 6.d Final) puissants et efficaces, de 140 ch et 180 ch. Boîte automatique en option.



16" Light chassis aluminium velgen

Jantes en aluminium de 16" pour châssis Light



16" Heavy chassis aluminium velgen

Jantes en aluminium de 16" pour châssis Heavy ou boîte auto

Basis voertuigen Porteurs

We kiezen het basisvoertuig en chassis voor iedere camper/buscamper voor de beste torsiekracht, dynamische prestaties en interieur ontwerp.

Alle voertuigen bieden de nieuwste Euro 6 motoren en geavanceerde rijhulpmiddelen.

Nous choisissons le véhicule de base et le châssis pour chaque motorhome/van pour la meilleure résistance à la torsion, les performances dynamiques et le design intérieur.

Tous les véhicules offrent les derniers moteurs Euro 6 et des aides à la conduite avancées.

FIAT DUCATO CHASSIS

Fiat Ducato ondersteunt met o.a. de volgende kenmerken:

- Stijve achteras met parabolische springveren en telescopische dempers.
- Optie: 16" velgen voor Light chassis. Tot 4,400 kg max. toelaatbaar gewicht.

CHÂSSIS FIAT DUCATO

Châssis éprouvé avec les caractéristiques suivantes:

- *Essieu arrière rigide avec ressorts à lames et amortisseurs télescopiques.*
- *Option: roues de 16 "pour les modèles à châssis light.*

INTERIEUR KENMERKEN CARACTÉRISTIQUES INTÉRIEURES



Nieuw dashboard, versnellingspook en stuurwiel, digitale instrumenten, multimedia en rijhulpsystemen.

Nouveaux tableau de bord, levier de vitesses et volant, instruments numériques, systèmes multimédia et d'aide à la conduite.

EXTERIEUR KENMERKEN

Modern exterieur ontwerp met nieuw ontworpen grill en vele opties zoals volledige LED verlichting, zwarte skid-plate en mistlampen met adaptieve bochtverlichting.

CARACTÉRISTIQUES EXTÉRIEURES

Design extérieur moderne avec nouvelle calandre et de nombreuses options telles qu'un éclairage full LED, une plaque de protection et des phares antibrouillard avec feux de virage adaptatifs.

OPBOUWKLEUREN TEINTES DE CARROSSERIE



WHITE



EXPEDITION GREY



ARTENSE GREY



IRON GREY



LANZAROTE GREY



BLACK

Citroën Jumper

TWIN SPORTS/TWIN SUPREME/TWIN PLUS/TWIN AXESS

Citroën Jumper is nu beschikbaar voor Twin en Twin Sports. Efficiënte en sterke 2.2 l HDi motoren (Euro 6.3) met 140 pk en 165 pk. Een hoge standaard uitrusting, 6 versnellingen en de voordelen van een 90 l. brandstoftank.

Le Citroën Jumper constitue la base des modèles Axess. Moteurs 2.2 l HDi efficaces et puissants (Euro 6.3) avec 140 ch et 165 ch. Un équipement haut de gamme, boîte 6 vitesses et les avantages d'un réservoir de 90 l.



16" Light chassis aluminium velgen
Jantes en aluminium de 16" pour châssis Light



16" Heavy chassis aluminium velgen
Jantes en aluminium de 16" pour châssis Heavy ou boîte auto

OPBOUWKLEUREN TEINTES DE CARROSSERIE



WHITE



EXPEDITION GREY



ARTENSE GREY



IRON GREY



LANZAROTE GREY



BLACK

CITROËN CHASSIS

- 16" wielen optioneel voor Light chassis modellen.

CHÂSSIS CITROËN

- Option: roues 16" pour châssis light.



Citroën Jumper vs. Fiat Ducato

ONTWERP DESIGN	Citroën	Fiat
Nieuw exterieur <i>Nouvel exterieur</i>	nee <i>non</i>	ja <i>oui</i>
Nieuw interieur <i>Nouvel intérieur</i>	nee <i>non</i>	ja <i>oui</i>
Cluster type <i>Type compteur</i>	analoog <i>analogique</i>	digitaal <i>digital</i>
MOTOREN MOTEURS		
standaard <i>standard</i>	140 HDi	140 Multijet 3
2e niveau <i>Niveau 2</i>	165 HDi	180 MultiJet 3
WIELEN ROUES		
Light chassis <i>Chassis Light</i>	15" (s) / 16" (o)	15" (s) / 16" (o)
Heavy chassis <i>Chassis Heavy</i>	16" (s)	16" (s)
VERSNELINGSBAK BOÎTE DE VITESSE		
Handgeschakeld <i>Manuelle</i>	6-versnellingen <i>vitesses</i>	6-versnellingen <i>vitesses</i>
Automaat <i>Boîte de vitesse automatique</i>		9-versnellingen <i>vitesses</i>
STANDAARD UITRUSTING ÉQUIPEMENT STANDARD		
Airbag bestuurder <i>Airbag conducteur</i>	s	s
Airbag passagier <i>Airbag passager</i>	s	s
Centrale vergrendeling <i>Verrouillage central</i>	s	s
ABS	s	s
ESP	s	s
Handbediende airconditioning <i>Climatisation manuelle</i>	s	s
Elektrische verstelbare spiegels <i>Rétroviseurs électriques</i>	s	s
Captain chair <i>Captain chair</i>	s	s
Crusie control & snelheidsbegrenzer <i>Régulateur & limiteur de vitesses</i>	s	s
Telefoon / tablet houder <i>Support pour téléphone portable ou tablette</i>	s	s
DAB antenne + 4 speakers <i>Antenne DAB antenne + 4 haut-parleurs</i>	s	s
Stop & start	s	s
Brandstoftank <i>Réservoir de carburant</i>	90 l	75 l (s) / 90 l (o)
Wieldoppen <i>Enjoliveurs</i>	s	s
Composiet bladveren <i>Ressorts à lames composites</i>	-	s*
Bandendruksensor <i>Capteurs de pression des pneus</i>	s	o

Niet alle kenmerken zijn beschikbaar op alle modellen. Ga naar de Adria dealer of adriabenelux.com voor alle details.

Toutes les fonctionnalités ne sont pas disponibles sur tous les modèles. Rendez-vous chez le revendeur Adria ou sur adriabenelux.com pour tous les détails.

s standaard s *standard*

o optie o *option*

*Niet op Twin 540

*Pas sur Twin 540

De collectie

La collection

TWIN SPORTS

PAGINA
PAGE 24



MAAK KENNIS MET DE
NIEUWE GENERATIE
RENCONTREZ LA
NOUVELLE GÉNÉRATION

TWIN SUPREME

PAGINA
PAGE 38



TWIN PLUS

PAGINA
PAGE 42



T W I N A X E S S

PAGINA
PAGE 46



TWIN SPORTS

Een sportief model? Voor het hele gezin? Beide.
Un modèle sportif ? Pour toute la famille ? Les deux en un.



MAAK KENNIS MET DE
NIEUWE GENERATIE
RENCONTREZ LA
NOUVELLE GÉNÉRATION



GEÏNSPIREERD
ONTWERP
CONCEPTION
INSPIRÉE



KENMERKENDE
FUNCTIES
CARACTÉRISTIQUES
TYPIQUES



HUISELIJK
GEVOEL
COMME
CHEZ SOI



MODERNE
WOONRUIMTES
ESPACES DE VIE
MODERNES



GEÏNSPIREERDE
TOEPASSINGEN
APPLICATIONS
INSPIRÉES



Adria MACH app
Application Adria MACH

TWIN SPORTS

MAAK KENNIS MET DE NIEUWE GENERATIE

Onze Twin Sports modellen zullen de avonturiers zeker aantrekken dankzij het extra slaapcompartiment. Met Fiat Ducato als basisvoertuig en de exclusieve pop-up zijn deze buscampers ideaal voor wie veel sportuitrusting meeneemt op reis. Of gezellig met de kinderen op vakantie gaat.

Een sportief model? Voor het hele gezin? Beide.

RENCONTREZ LA NOUVELLE GÉNÉRATION

Nos modèles Twin Sports séduiront certainement les plus aventuriers grâce au compartiment de couchage supplémentaire. Avec Fiat Ducato comme véhicule porteur et le toit ouvrant exclusif, ces camping-cars sont idéaux pour ceux qui emportent avec eux de nombreux équipements sportifs en voyage. Ou partent en vacances avec les enfants.

Un modèle sportif ? Pour toute la famille ? Les deux en un.



TWIN SPORTS



600 SPB

600 SX

640 SG

640 SGX

640 SLB

Exterieur kenmerken *Exterior features*

Twin Sports modellen met een hoog specificatie niveau op Fiat Ducato of Citroën Jumper.

Modèles Twin Sports haut de gamme sur Fiat Ducato ou Citroën Jumper.



GEÏNSPIREERD DESIGN

Geïnspireerd ontwerp voor stijl, prestaties en functionaliteit.

CONCEPTION INSPIRÉE

Un design inspiré pour le style, la performance et la fonctionnalité.



Exterieur kenmerken

- 1 **NEW FIAT DUCATO** of **CITROËN JUMPER.**
- 2 **MODERN EXTERIEUR** met keuze in exterieurkleuren.
- 3 Adria Exclusief ontwerp **POP-UP ROOF** slaapcompartiment.
- 4 **EXCLUSIEF ONTWERP** dakmechanisme voor veilig gebruik.
- 5 **GEKADERDE RAMEN.**
- 6 Adria Exclusief ontwerp SunRoof met **PANORAMA VENSTER.**
- 7 **SOFT-CLOSE DEUR** met hordeur.
- 8 **GEÏNTEGREERD DAK ONTWERP** ter voorbereiding van accessoire opbouw.
- 9 **BUITENDOUCHE AANSLUITING.**
- 10 Voorbereiding voor een **ACHTERUITRIJCAMERA.**

Caractéristiques extérieures

- 1 **NOUVEAU FIAT DUCATO** ou **CITROËN JUMPER.**
- 2 **EXTÉRIEUR MODERNE** avec choix de teintes extérieures.
- 3 Compartiment de couchage **POP-UP ROOF** au design exclusif Adria.
- 4 Mécanisme de toit au **DESIGN EXCLUSIF** pour une utilisation en toute sécurité.
- 5 **FENÊTRES AFFLEURANTES.**
- 6 Toit ouvrant au design exclusif Adria avec **FENÊTRE PANORAMIQUE.**
- 7 **PORTE SOFT-CLOSE** avec porte moustiquaire.
- 8 **CONCEPTION DE TOIT INTÉGRÉE** compatible avec les accessoires.
- 9 **RACCORDEMENT DE DOUCHE EXTERIEURE.**
- 10 Préinstallation pour **CAMÉRA DE REcul.**



POP-UP DAK

Aerodynamische integratie van het lichtgewicht pop-up dak. Integreert met SunRoof en accessoires (airconditioning, midi-Heki, luifel).

Zowel open als dicht veilig te gebruiken dankzij het ontwerp en de constructie.

TOIT POP-UP

Intégration aérodynamique du toit pop-up léger. S'intègre au SunRoof et aux accessoires (climatisation, midi-Heki, auvent).

Sûr à utiliser à la fois ouvert et fermé grâce à sa conception et sa construction.

**KENMERKENDE FUNCTIES**

Exclusieve unieke Adria kenmerken.

CARACTÉRISTIQUES TYPIQUES

Caractéristiques uniques et exclusives d'Adria

Adria Exclusief ontwerp SunRoof en open loft interieur.

Toit ouvrant au design exclusif Adria avec intérieur loft ouvert.



BEKIJK
ONLINE

Ontdek onze 360° inkijk, de indelingen, technische specificaties en de product configurator op adriabelux.com

REGARDEZ EN LIGNE

Découvrez notre vue à 360°, les implantations, les spécifications techniques et le configurateur de produits sur adriabelux.com



HUISELIJK GEVOEL

Stijlvol, open, premium interieurs.

Modern interieur met Onyx meubilair en diverse bekledingsmogelijkheden. Verwarming van Truma of Webasto.

COMME CHEZ SOI

Intérieurs élégants, ouverts et haut de gamme.

Intérieur moderne avec des meubles en Onyx et diverses options de garnissage. Chauffage Truma ou Webasto.



Interieur kenmerken

Caractéristiques intérieures



I. Modern interieur ontwerp met slim licht plan.

II. Adria Exclusief ontwerp SunRoof met panorama venster.

III. Open loft interieur ontwerp.

IV. Pop-up slaapcompartiment met verlichting en USB's.

V. Adria digitaal paneel en Adria MACH App voorbereiding.

VI. Dinettetafel zowel binnen als buiten te gebruiken.

VII. Verwarming van Truma en Webasto (640 SGX en 640 SG).

I. Design d'intérieur moderne avec plan d'éclairage intelligent.

II. Toit ouvrant au design exclusif Adria avec fenêtre panoramique.

III. Design intérieur loft ouvert.

IV. Compartiment de couchage pop-up avec éclairage et prises USB.

V. Panneau numérique Adria et préinstallation pour l'application Adria MACH.

VI. La table de dinette peut être utilisée aussi bien à l'intérieur qu'à l'extérieur.

VII. Chauffage Truma ou Webasto (640 SGX et 640 SG).



MODERNE WOONRUIMTES

Veelzijdige woonruimtes met veel comfort.

ESPACES DE VIE MODERNES

Des espaces de vie polyvalents avec beaucoup de confort.



Ruime flexibele dinette en keuken met 2-pits gasstel, spoelbak en compressor koelkast.

Coin repas spacieux flexible et cuisine avec cuisinière à 2 brûleurs, évier et réfrigérateur à compresseur.

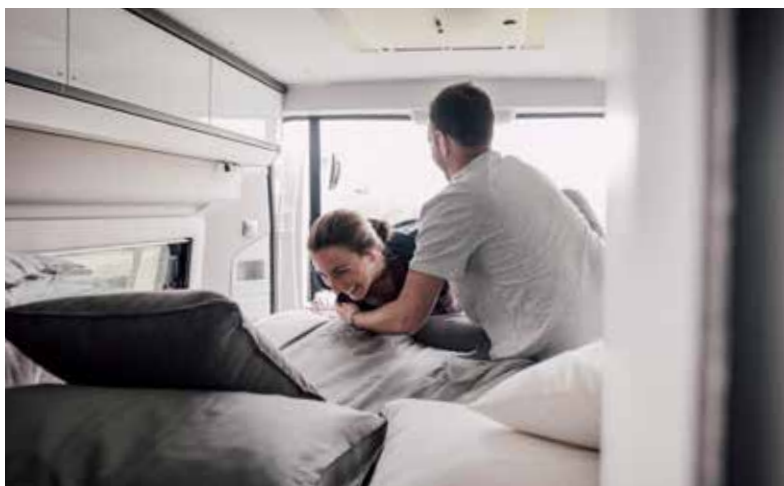

Diverse slaapkameropstellingen achterin.

Divers aménagements de chambres à l'arrière.

Duplex toiletruimte met draaiwand.

Salle de toilette duplex avec mur pivotant.



SLAAPCOMPARTIMENT

De tent is afneembaar om te reinigen of op te bergen. Deze is bovendien recyclebaar en gemaakt van materialen op acryl basis; isolerend, waterdicht en ademend. Het muggenhor voor kan geopend worden.

Het slaapcompartiment heeft een afmeting van 120x200 cm en is voorzien van bed, opslagruimte, verlichting en USB's.

COMPARTIMENT DE COUCHAGE

La toile est amovible pour le nettoyage ou le stockage. Elle est également recyclable et faite de matériaux à base d'acrylique: isolant, imperméable et respirant. La moustiquaire à l'avant peut être ouverte.

Le compartiment de couchage a une taille de 120x200 cm et est équipé d'un lit, de rangements, d'un éclairage et de ports USB.



GEÏNSPIREERDE TOEPASSINGEN

Innovatieve kenmerken voor inspirerende avonturen.

APPLICATIONS INSPIRÉES

Des fonctionnalités innovantes pour des aventures inspirantes.

POP-UP DAK MECHANISMES MECANISMES DE TOIT POP-UP



Op de 640 modellen een ingenieus, makkelijk te gebruiken, draaimechanisme, met verlengde zij-armen, voor perfecte sluiting en integratie met het dak wanneer de pop-up niet gebruikt wordt en stabiel bij wind, wanneer het wel gebruikt wordt.

Sur les modèles 640, un mécanisme pivotant ingénieux et facile à utiliser, avec des bras longitudinaux, pour une fermeture et une intégration parfaites avec le toit lorsque le pop-up n'est pas utilisé et une résistance au vent lorsqu'il est utilisé.



Op de kortere 600 modellen is de pop-up voorzien van een schaar-mechanisme.

Sur les modèles 600 plus courts, le pop-up est doté d'un mécanisme à ciseaux.

Beide systemen hebben twee aparte sluit-mechanismes.

Les deux systèmes ont deux mécanismes de fermeture séparés.



600 SPB
 L 5998 (mm) | ☀️ 🌙
 W 2050 (mm) | 4 4

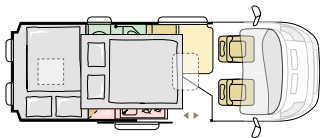
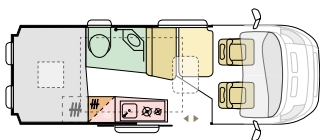

600 SX
 L 5998 (mm) | ☀️ 🌙
 W 2050 (mm) | 4 4

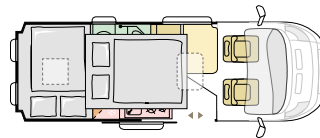
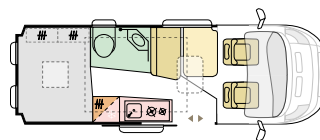

640 SG
 L 6363 (mm) | ☀️ 🌙
 W 2050 (mm) | 4 4

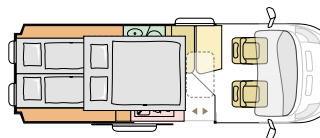
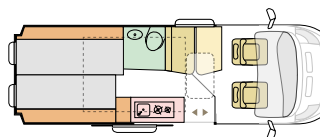

640 SGX
 L 6363 (mm) | ☀️ 🌙
 W 2050 (mm) | 4 4

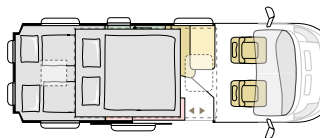
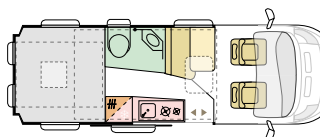

640 SLB
 L 6363 (mm) | ☀️ 🌙
 W 2050 (mm) | 4 4

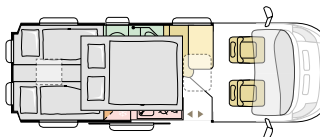
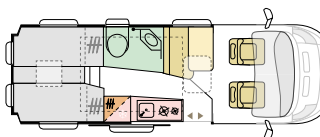

KENMERKEN
CARACTÉRISTIQUES

- Op basis van Fiat Ducato of Citroën Jumper.
- Adria Exclusief Pop-up dak.
- Groot geïsoleerd en ademend slaapcompartiment.
- Tent bevat opslagruimte, verlichting, USB's, ramen en muggenhorren.
- Combineert mooi met het exclusieve SunRoof en dak venster.
- Slaapkamer achter met enkele of vaste bedden.
- Onyx interieur met glanzend wit meubelwerk.
- Keuken met 2-pits gasstel, spoelbak en compressor koelkast.
- Duplex toiletruimte met draaiwand.
- Voorbereiding voor Adria MACH.

Opties:

- MACH en MACH Plus
- Isofix; Muggen hor; dinette bed voor.
- Elektrische schuifdeur.
- Luifel, zonnecellen, airconditioning.
- Power Pack.

- *Nouveau Fiat Ducato ou Citroën Jumper.*
- *Toit pop-up exclusif Adria.*
- *Grand compartiment de couchage isolé et respirant.*
- *La tente contient un espace de stockage, un éclairage, des ports USB, des fenêtres et des moustiquaires.*
- *Se combine parfaitement avec le SunRoof exclusif et le lanterneau.*
- *Chambre arrière avec lits simples ou fixes.*
- *Intérieur en onyx avec mobilier blanc brillant.*
- *Cuisine avec cuisinière 2 feux, évier et réfrigérateur à compresseur.*
- *Salle de toilette duplex avec mur pivotant.*
- *Préinstallation pour Adria MACH.*

Options :

- MACH et MACH Plus
- ISOFIX ; moustiquaire; lit de dinette complémentaire.
- Porte coulissante électrique.
- Auvent, panneaux solaires, climatisation.
- Power Pack.

BELANGRIJKSTE gegevens
CARACTÉRISTIQUES principales

LENGTE LONGUEUR
 5998 | 6363 mm
BREEDTE LARGEUR
 2050 mm
HOOGTE HAUTEUR
 2580 | 2680 mm
GEWICHT POIDS
 3500 | 4250 kg
FIAT 6D MOTOR MOTEUR FIAT 6D
 2,2 140 / 180 pk/cv
CITROËN 6D MOTOR MOTEUR CITROËN 6D
 2.2 140 / 165 pk/cv



EXTERIEUR afwerking
 Finition **EXTÉRIEURE**

- EXPEDITION GREY
- ARTENSE GREY
- IRON GREY
- LANZAROTE GREY
- BLACK
- WHITE

INTERIEUR
INTÉRIEUR

ONYX



BEKLEDING collectie
GARNISSAGES

BAXTER (std.)



AUDREY



BERNICE



BLAKE



ARNO



LEATHER VAAST



POP-UP kleur
Couleur toit **POP-UP**

 DARK GREY

 WHITE

Ga naar adriabelux.com voor meer informatie en beschikbaarheid.

Rendez-vous sur adriabelux.com pour plus d'informations et la disponibilité.

Stijvolle
bekledingsmogelijkheden

Kies uw favoriete bekleding en maak van uw Adria uw thuis.

Options de garnissage élégantes

Choisissez votre garnissage préféré et faites de votre Adria votre maison.

SOPHISTICATED
CLASSIC



OCEAN
SERENITY



AUTUMN
CALMNESS



VIOLET
CHIC



CHERRY
PUNCH



SPRING
GARDEN



* Kies uw favoriete bekleding.

* Choisissez votre garnissage préférée.

T W I N S

Escape the ordinary.



TWINS

Ontsnap aan het dagelijkse in onze onderscheiden Twin buscampers. Een hoge basisuitrusting en zeer praktische, comfortabele indelingen. Ervaar onze exclusieve kenmerken zoals het SunRoof en open loft interieur.

Évadez-vous du quotidien dans nos Vans Twin primés. Un équipement de base haut de gamme, des aménagements très pratiques et confortables. Découvrez nos caractéristiques exclusives telles que le toit ouvrant et l'intérieur loft ouvert.

Escape the ordinary.



TWIN SUPREME



Adria MACH app
Application Adria MACH



TWIN PLUS



TWIN AXESS



- 600 SBX
- 600 SPB
- 600 SX
- 640 SGX
- 640 SLB
- 640 SPB Family
- 540 SP
- 600 SPB
- 600 SPB Family
- 640 SGX
- 640 SLB
- 540 SP
- 600 SP
- 600 SP Family
- 640 SL

Exterieur kenmerken

Caractéristiques extérieures

Twin buscampers met een hoge standaarduitrusting en de beste basisvoertuigen.

Les Twins, avec un équipement de haut niveau et les meilleurs véhicules porteurs.



1 Nieuwe Fiat Ducato of Citroën Jumper (Axess modellen).

2 Moderne grafische elementen en keuze voor de kleur van het exterieur.

3 Sportieve grafische elementen.

4 Gekaderde ramen.

5 Adria exclusief ontwerp SunRoof (Supreme modellen).

5 Toit SunRoof au design exclusif Adria (modèles Supreme).

6 Zachtsluitende deur met hordeur.

7 LED buitenlamp.

8 Geïsoleerde en verwarmde vuil watertank.

9 Voorbereiding achteruitrijcamera.

10 Elektrische aandrijving toegangsdeur is een optie.

1 Nouveau Fiat Ducato ou Citroën Jumper (modèles Axess).

2 Graphiques modernes et choix de couleur extérieure.

3 Graphiques sport.

4 Fenêtres affleurantes.

6 Porte à fermeture soft close avec porte moustiquaire.

7 Lampe d'extérieur à LED.

8 Réservoir d'eaux usées isolé et chauffé.

9 Préinstallation pour la caméra de recul.



Winnaar Europese Innovatie Award voor exterieur ontwerp.

Gagnant du prix européen de l'innovation pour le design extérieur.

BEKIJK ONLINE

Ontdek onze 360° in kijik, de indelingen, technische specificaties en de product configurator op adriabelux.com

REGARDEZ EN LIGNE

Découvrez notre vue à 360°, les implantations, les spécifications techniques et le configurateur de produits sur adriabelux.com

Interieur kenmerken

Caractéristiques intérieures



I. Modern interieur ontwerp met slim lichtplan.

II. Adria Exclusief SunRoof met panorama venster. Optioneel XL SunRoof (Supreme), vast raam voor (Plus).

III. Exclusief open loft-stijl interieur (alle modellen).

IV. Nieuw digitaal paneel en Adria MACH App voorbereiding (Supreme & Plus).

V. Dinettetafel binnen en buiten te gebruiken.

VI. Diverse toiletruimte varianten.

VII. Verwarming van Truma, Alde of Webasto (afhankelijk van model).

I. Design intérieur moderne avec plan d'éclairage intelligent.

II. Toit SunRoof exclusif Adria avec fenêtre panoramique. Options: XL Sunroof (Supreme), fenêtre fixe avant (Plus).

III. Intérieur exclusif de style loft ouvert (tous les modèles).

IV. Nouveau panneau numérique et préinstallation pour l'application Adria MACH (Supreme & Plus).

V. Table de dinette pour usage intérieur et extérieur.

VI. Diverses variantes de salles d'eau.

VII. Chauffage Truma, Alde ou Webasto (selon modèle).

T W I N S U P R E M E



Geniet van meer ruimte, meer licht en meer verse lucht met het nieuwe optionele extra grote SunRoof XL raam.

Profitez de plus d'espace, de plus de lumière et de plus d'air frais avec la nouvelle fenêtre extra-large SunRoof XL en option.



TWIN SUPREME. ESCAPE THE ORDINARY.

Winnaar van de Europese Innovatie Award met karakteristieke Adria kenmerken zoals het Adria Exclusief SunRoof met panorama venster en geoptimaliseerde isolatie.

Gagnant du prix européen de l'innovation avec des caractéristiques Adria typiques telles que le toit SunRoof exclusif Adria avec fenêtre panoramique et isolation optimisée.

T W I N S U P R E M E

Een uniek modern interieur in open loft-stijl.

Un intérieur moderne unique dans un style loft ouvert.





T W I N P L U S





ESCAPE THE ORDINARY IN A TWIN PLUS.

Geniet van meer licht met het optionele panorama venster voor.

Profitez de plus de lumière avec la fenêtre panoramique avant en option.



T W I N P L U S

Goed uitgeruste buscamper met loft-stijl interieur en modern decor.

Van bien équipé avec un intérieur de style loft et une décoration moderne.







TWIN AXESS. ESCAPE THE ORDINARY.

Veelzijdige buscampers met een modern interieur en keuze uit diverse indelingen.

Vans polyvalents avec un intérieur moderne et un choix d'aménagements variés.



T W I N A X E S S





Axess, Plus of Supreme?

Alle modellen zijn voorzien van een goede basisuitrusting. Per niveau bestaan verschillen:

Axess, Plus ou Supreme ?

Tous les modèles sont équipés d'un bon équipement de base. Il y a des différences par niveau :

TWIN AXESS



KENMERKEN CARACTÉRISTIQUES	AXESS	PLUS	SUPREME
Nieuwe FIAT Ducato (Euro 6.d Final) <i>Nouveau FIAT Ducato</i>		s	s
Citroën Jumper	s	s	s
Opbouw kleur <i>Teinte de carrosserie</i>	1 exterieur kleure <i>1 couleur</i>	6 exterieur kleuren <i>6 couleurs</i>	6 exterieur kleuren <i>6 couleurs</i>
5,4 m indelingen <i>Implantations</i>	s	s	
6 m indelingen <i>Implantations</i>	s	s	s
6,4 m indelingen <i>Implantations</i>	s	s	s
Compressor koelkast <i>Frigo à Compresseur</i>	s	s	s
U vorm bovenkasten <i>Armoires hautes en U</i>		s	s
Volledige isolatie <i>Isolation complète</i>		s	s
Panorama venster <i>Fenêtre panoramique</i>		o	s
SunRoof XL			o
Gekaderde ramen <i>Fenêtres affleurantes</i>		s	s
Adria digitaal controlepaneel <i>Panneau de contrôle Adria digital</i>	s	s	s
Meubel decor <i>Mobilier</i>	Sandy Brown	Sandy White / Brown	Onyx
Verwarming* <i>Chauffage*</i>	Truma / Webasto	Truma / Webasto	Truma / Alde / Webasto
Duplex toiletruimte <i>Salle d'eau Duplex</i>		s	s
Hordeur <i>Porte moustiquaire</i>	s	s	s



SANDY BROWN

*afhankelijk van de indeling *selon l'implantation

TWIN PLUS



Adria Mach



TWIN SUPREME



Adria Mach



T W I N S I N D E L I N G E N I M P L A N T A T I O N S

TWIN supreme

600 SBX
L 5998 (mm) | 2 2
W 2050 (mm)

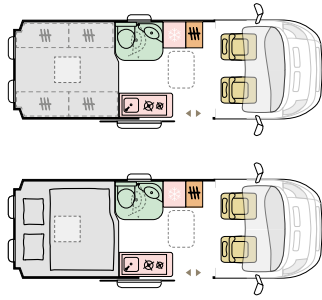

600 SPB
L 5998 (mm) | 4 2
W 2050 (mm)

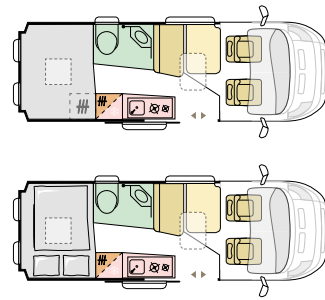

600 SX
L 5998 (mm) | 4 2
W 2050 (mm)

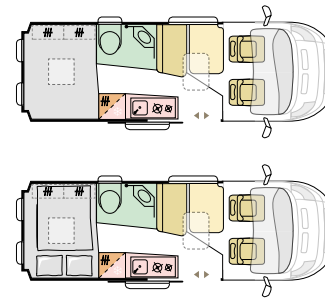

640 SGX
L 6363 (mm) | 4 2
W 2050 (mm)

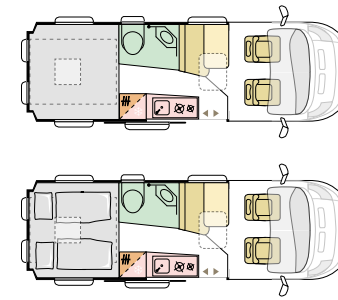

640 SLB
L 6363 (mm) | 4 2
W 2050 (mm)

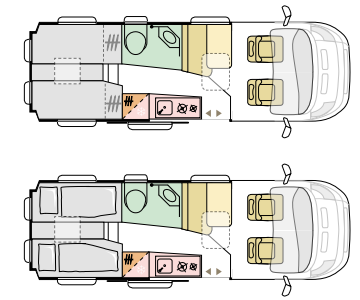

TWIN plus

540 SP
L 5413 (mm) | 4 2
W 2050 (mm)

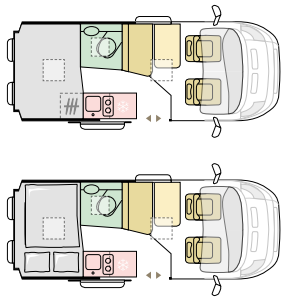

600 SPB
L 5998 (mm) | 4 2
W 2050 (mm)

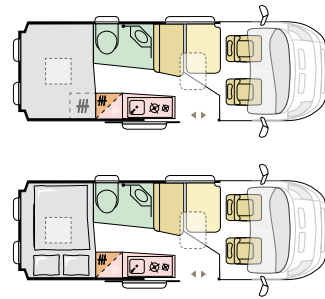

600 SPB FAMILY
L 5998 (mm) | 4 4
W 2050 (mm)

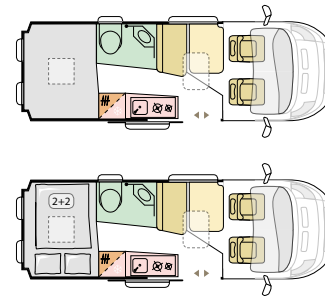

640 SGX
L 6363 (mm) | 4 2
W 2050 (mm)

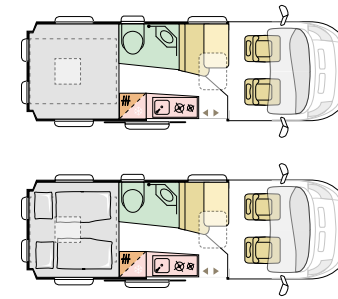

640 SLB
L 6363 (mm) | 4 2
W 2050 (mm)

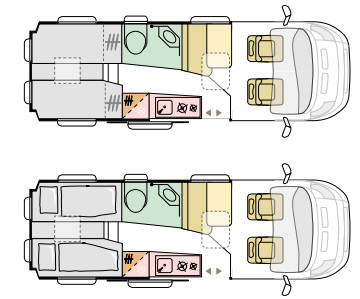

TWIN axess

540 SP
L 5413 (mm) | 4 2
W 2050 (mm)

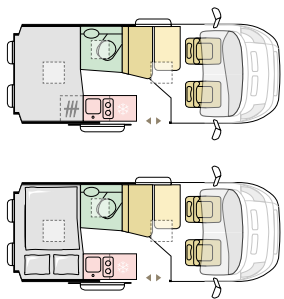

600 SP
L 5998 (mm) | 4 2
W 2050 (mm)

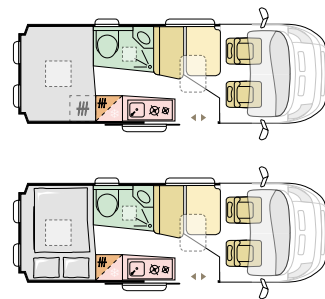

600 SP FAMILY
L 5998 (mm) | 4 4
W 2050 (mm)

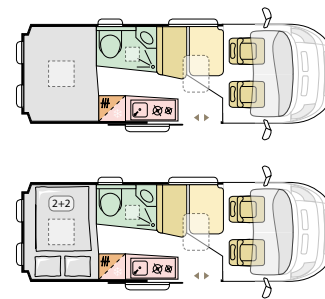

640 SL
L 6363 (mm) | 4 2
W 2050 (mm)

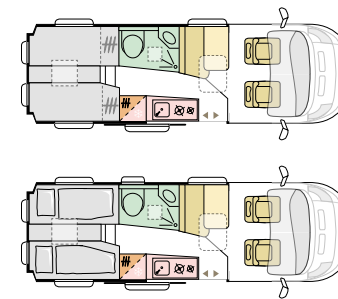

640 SPB FAMILY ☀️ 🌙
 L 6363 (mm)
 W 2050 (mm) | 4 4

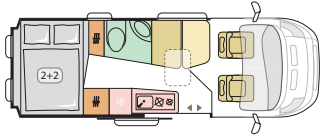
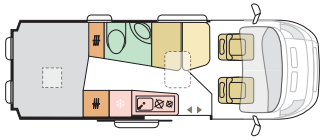

BELANGRIJKSTE gegevens
CARACTÉRISTIQUES principales

LENGTE LONGUEUR

5998 - 6363 mm

BREEDTE LARGEUR

2050 mm

HOOGTE HAUTEUR

2580 mm

GEWICHT POIDS

3500 - 4250 kg

FIAT 6D MOTOR MOTEUR FIAT 6D

2,2 140 / 180 pk/cv*

CITROËN 6D MOTOR MOTEUR CITROËN 6D

2,2 140 / 165 pk/cv*



KENMERKEN
CARACTÉRISTIQUES

- Adria Exclusief SunRoof met panorama venster.
- Open loft interieur en slim lichtplan.
- Duplex toiletruimte met draaiwand.
- Slaapkamers met diverse bedopstellingen.
- Adria digitaal paneel.
- Keuken met compressor koelkast, spoelbak en 2-pits gasstel.
- Alde, Truma of Webasto verwarming (afhankelijk van indeling).
- Adria MACH voorbereid.

Opties:

- MACH en MACH Plus.
- Elektrisch bedienbare toegangsdeur.

- Toit SunRoof exclusief Adria avec fenêtre panoramique.
- Intérieur loft ouvert et plan d'éclairage intelligent.
- Salle de toilette duplex avec mur pivotant.
- Chambres avec différentes configurations de lits.
- Panneau digital Adria.
- Cuisine avec réfrigérateur à compresseur, évier et cuisinière à gaz 2 becs.
- Chauffage Alde, Truma ou Webasto (selon implantation).
- Préinstallation Adria MACH.

Options :

- MACH et MACH Plus.
- Porte d'entrée à commande électrique.

LENGTE LONGUEUR

5413 - 6363 mm

BREEDTE LARGEUR

2050 mm

HOOGTE HAUTEUR

2580 mm

GEWICHT POIDS

3300 - 4250 kg

FIAT 6D MOTOR MOTEUR FIAT 6D

2,2 140 / 180 pk/cv*

CITROËN 6D MOTOR MOTEUR CITROËN 6D

2,2 140 / 165 pk/cv*



- Open loft-stijl interieur met slim lichtplan.
- Groot dakvenster 700 x 500 mm.
- Slaapkamers met verschillende bedopstellingen.
- 84 l of 138 l compressor koelkast.
- Nieuw digitaal paneel.
- Truma verwarming (geplaatst in dinette).
- Webasto in SGX.
- Voorbereiding Adria MACH App.

Opties:

- MACH en MACH Plus.
- Elektrisch bedienbare toegangsdeur.

- Intérieur de style loft ouvert avec plan d'éclairage intelligent.
- Grand lanterneau 700 x 500 mm.
- Chambres avec différentes configurations de lits.
- Réfrigérateur à compresseur 84 l ou 138 l.
- Nouveau panneau digital.
- Chauffage Truma (placé dans la dinette).
- Webasto dans SGX.
- Préinstallation Adria MACH.

Options :

- MACH et MACH Plus.
- Porte d'entrée à commande électrique.

LENGTE LONGUEUR

5413 - 6363 mm

BREEDTE LARGEUR

2050 mm

HOOGTE HAUTEUR

2580 mm

GEWICHT POIDS

3300 - 3500 kg

CITROËN 6D MOTOR MOTEUR CITROËN 6D

2,2 140 / 165 pk/cv*



- Modern lichtplan in open loft-stijl interieur.
- Groot dakvenster 700 x 500 mm.
- Dinettetafel binnen en buiten te gebruiken.
- Diverse bedopstellingen in de slaapkamers.
- Digitaal Adria paneel.
- 84 l compressor koelkast, 2-pits gasstel en spoelbak.
- Compacte toiletruimte met douchemogelijkheid.
- Truma verwarming in dinette (Webasto in 600 SP).

Opties:

- Elektrisch bedienbare toegangsdeur.
- Bekijk de lijst met af-fabriek opties.

- Plan d'éclairage moderne dans un intérieur de style loft ouvert.
- Grande lanterneau 700 x 500 mm.
- Table de dinette pour usage intérieur et extérieur.
- Différentes configurations de couchage dans les chambres.
- Panneau digital Adria.
- Réfrigérateur à compresseur 84 l, réchaud 2 feux et évier.
- Salle d'eau compacte avec option douche.
- Chauffage Truma dans la dinette (Webasto pour le 600 SP).

Options :

- Porte d'entrée à commande électrique.
- Consultez la liste des options d'usine.

* optie, afhankelijk van indeling * option, selon l'agencement

L = LENGTE LONGUEUR | W = BREEDTE LARGEUR | 🛏️ AANTAL SLAAPPLAATSEN NOMBRE DE COUCHAGES | ☀️ AANTAL ZITPLAATSEN NOMBRE DE PLACES HOMOLOGUÉES | 🍳 KEUKEN CUISINE | 🍴 TAFEL TABLE | 🛋️ ZITGROEP SALON | 🚪 KLEDINGKAST PENDERIE | 🛏️ SLAAPPLAATSEN COUCHAGES | 🚿 TOILET/DOUCHERUIMTE SALLE D'EAU | 🏠 VLOER PLANCHER

EXTERIEUR afwerking
Finition **EXTÉRIEURE**

TWIN supreme



- WHITE
- EXPEDITION GREY
- ARTENSE GREY
- IRON GREY
- LANZAROTE GREY
- BLACK

TWIN plus



- WHITE
- EXPEDITION GREY
- ARTENSE GREY
- IRON GREY
- LANZAROTE GREY
- BLACK

TWIN axess



- WHITE

INTERIEUR
INTÉRIEUR

ONYX



SANDY WHITE/SANDY BROWN



SANDY BROWN



BEKLEDING collectie
GARNISSAGES

BAXTER (std. Supreme)



ARNO (std. Plus)



BERNICE (std. Axxess)



BLAKE



AUDREY



LEATHER VAAST



Stijvolle bekledingsmogelijkheden

Kies uw favoriete bekleding en maak van uw Adria uw thuis.

Options de garnissage élégantes

Choisissez votre garnissage préféré et faites de votre Adria votre maison.

SOPHISTICATED
CLASSIC



VIOLET
CHIC



AUTUMN
CALMNESS



OCEAN
SERENITY



CHERRY
PUNCH



SPRING
GARDEN



* Kies uw favoriete bekleding.

* Choisissez votre garnissage préférée.

NIEUWE OPTIES NOUVELLES OPTIONS



PREMIUM LI-ION ACCU,

12 V 100 Ah met langere levensduur, lichter van gewicht (11,2 kg), meer vermogen en superieure veiligheid.

BATTERIE PREMIUM LI-ION,

12 V 100 Ah avec une durée de vie plus longue, un poids plus léger (11,2 kg), plus de puissance et une sécurité supérieure.



12V 220V OMVORMER

(1.000 W) geliefd vanwege de kwaliteit en het ontwerp van de constructie. Ontworpen voor het leveren van maximale prestaties, veiligheid en betrouwbaarheid.

TRANSFORMATEUR 12V 220V

(1000 W) apprécié pour la qualité et le design de la construction. Conçu pour offrir des performances, une sécurité et une fiabilité maximales.



THULE CROSS BARS

ten behoeve van het Pop Up dak om grotere spullen mee te nemen. Laadvermogen tot 50 kg.

BARRES DE TOIT THULE

pour le toit Pop Up pour transporter des objets plus volumineux. Charge utile jusqu'à 50 kg.



VERWARMD MATRAS

met 4 onafhankelijk werkende zones. Elk met een temperatuur sensor. Links en rechts bevindt zich een druksensor. Een controleknop met LED indicator is voor beide voorzien, halverwege het bed. LED indicator display: Low (°C); Mid (°C) High (°C) betrouwbaar en stil.

MATELAS CHAUFFANT

avec 4 zones indépendantes. Chacune avec un capteur de température. Il y a un capteur de pression à gauche et à droite. Un bouton de commande avec indicateur LED est prévu pour les deux, à mi-hauteur du lit. Affichage de l'indicateur LED : Bas (°C) ; Moyen (°C) Haut (°C) fiable et silencieux.

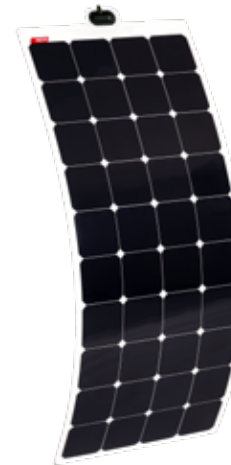

SOLAR FLEX

voorzien van hoog-rendement kwaliteitscellen en een hoge mate van flexibiliteit. 150 W opbrengst.

SOLAR FLEX

équipé de cellules de qualité à haut rendement et d'une grande flexibilité. Sortie 150 W.



ISOLATIENTENT VOOR POP-UP DAK,

houdt heerlijk warm bij lagere temperaturen en makkelijk te bevestigen via een rits.

TENTE D'ISOLATION POUR TOIT POP-UP,

vous garde bien au chaud à des températures plus basses, facile à attacher via une fermeture éclair.



DAKDRAGERS

voor 640 SG voor langere bagage zoals ski's of snowboards, tot 60 kg. laadvermogen.

GALERIE DE TOIT

pour 640 SG pour les bagages plus longs tels que les skis ou les snowboards, jusqu'à 60 kg de charge utile.



Partners van wereldklasse *Partenaires de classe mondiale*

KAMPIOENEN KIEZEN VOOR ADRIA.

LES CHAMPIONS CHOISSENT ADRIA.



TINA MAZE

Tweevoudig Wereldkampioen en winnares van twee gouden olympische medailles. Één van de beste skiesters allertijden, Tina Maze uit Slovenië. Regelmatig trekt ze er met haar Adria Twin op uit om de beste sneeuw te vinden.

Double championne du monde et vainqueur de deux médailles d'or olympiques. L'une des meilleures skieuses de tous les temps, Tina Maze, Slovène. Elle sort régulièrement avec son Adria Twin pour aller chercher la meilleure neige.

ADRIA MOBIL CYCLING TEAM

Het Adria-Mobil Wielers Team is het Sloveense top team in de UCI European Tour. Meer informatie op www.adria-mobil-cycling.com

L'équipe cycliste Adria-Mobil est la meilleure équipe slovène de l'UCI European Tour. Plus d'informations sur www.adria-mobil-cycling.com



PRIMOŽ ROGLIČ

Winnaar van Olympisch Goud in 2020 in de individuele wegwedstrijd. Tweevoudig winnaar van de Vuelta 2019/2020, winnaar van de Velo d'Or 2020 en tweede in de Tour de France 2020. Primož Roglič, top wielrenner uit Slovenië, reist heel Europa rond met zijn Adria Sonic. Naar de wedstrijden, om te trainen én om te genieten van een welverdiende vakantie.

Vainqueur de l'or olympique en 2020 dans la course individuelle sur route. Double vainqueur de la Vuelta 2019/2020, vainqueur du Vélo d'Or 2020 et deuxième du Tour de France 2020. Primož Roglič, meilleur cycliste slovène, parcourt l'Europe avec son Adria Sonic. Pour s'entraîner ou pour profiter de vacances bien méritées.



JAKOV FAK

Biatleet van Wereldklasse uit Slovenië. Winnaar van de zilveren medaille tijdens de Olympische Spelen 2018 en de bronzen plak in Vancouver 2010. Jakov gebruikt zijn Sonic tijdens de training en wedstrijden maar ook voor zijn vakantie.

Biathlète de classe mondiale originaire de Slovénie. Vainqueur de la médaille d'argent aux Jeux Olympiques de 2018 et de la médaille de bronze à Vancouver 2010. Jakov utilise son Sonic lors des entraînements et des compétitions, mais aussi pour ses vacances.



SOCIAL MEDIA

Volg ons op Facebook, Instagram of YouTube en deel je avonturen met andere Adria fans.

MEDIA SOCIAUX

Suivez-nous sur Facebook, Instagram ou YouTube et partagez vos aventures avec d'autres fans d'Adria.



KTM FACTORY RACING TEAM

Sinds januari 2013 vergezeld een vloot Adria campers het Red Bull KTM Factory Racing Team tijdens de Dakar Rally. KTM's MXGP team wordt tijdens het Wereldkampioenschap ondersteund door speciaal ontworpen Adria Twin modellen.

KTM FACTORY RACING TEAM

Depuis janvier 2013, une flotte de camping-cars Adria accompagne le Red Bull KTM Factory Racing Team lors du Rallye Dakar. L'équipe MXGP de KTM est soutenue pendant le championnat du monde par des modèles Adria Twin spécialement conçus.



inspirations
magazine

ONTDEK MEER IN DE NIEUWE EDITIE VAN ONS MAGAZINE, INSPIRATIONS, adriabenelux.com
DÉCOUVREZ-EN PLUS DANS LA NOUVELLE ÉDITION DE NOTRE MAGAZINE, INSPIRATIONS adriabenelux.com



ADRIA BENELUX B.V.
Buitendijks 9
3356 LX Papendrecht
Nederland
T.NL: 078 615 87 24
T.B: 0475 60 71 76
Email: info@adria.nl / info@adria.be
Website: www.adriabenelux.com

I FEEL
SLOVENIA

Slovenia

Uw volgende avontuur
www.slovenia.info

Slovenie

Votre prochaine aventure
www.slovenia.info



Het doel van deze brochure is illustratief. De foto's kunnen elementen tonen die niet behoren tot de standaard uitrusting of die behoren tot de uitrusting van andere landen dan de Benelux. Uit technisch of commercieel oogpunt kunnen producten veranderen in overeenstemming met de geldende regel- en wetgeving. Neem contact op met de Adria dealer voor meer informatie.

Brochure à titre illustratif. Les photos peuvent montrer des éléments qui n'appartiennent pas à l'équipement standard ou qui appartiennent à l'équipement de pays autres que le Benelux. D'un point de vue technique ou commercial, les produits changent conformément aux réglementations et à la législation en vigueur. Contactez le concessionnaire Adria pour plus d'informations.

Published by: Adria Mobil, d.o.o.; Art Direction: PM2; Production: Enigma d.o.o.; Photography: Branko Čeak, Jože Maček, Jure Horvat; Styling: Nataša Mandelj Čeak; Cover photo: Branko Čeak, Jože Maček, Jure Horvat; Lifestyle photos: Simone Benedetti, Francesco Zanet, Daniele Molineris, Luca Masarà, Shutterstock, iStock, themediumgray.com; Styling: PM2, Claudia Barberi. KTM Images: Rally Zone; Photo Adria Mobil Cycling: Vid Ponikvar|Sportida; Primož Roglič|Cor Vos, Tour deTietema; Renders: Inpac d.o.o.; Copy: Neil Morley; Lythography: Tomo Per; Thanks to: Müller, Amfibija, My Dream Journey, Kamp Sobec; Printed by: Printera Grupa d.o.o.

Uitgave: September 2022

Edition: Septembre 2022